

TECHNISCHE DATEN

ROLF BENZ MOYO



**ROLF
BENZ**

- Holz-Innengerüst
- Stahlwellen-Unterfederung
- Sitz aus hochwertigem Kaltschaum, abgedeckt mit einer Matte in Daunencharakter, die in Kammern gearbeitet und mit Schaumstoffstäbchen und Polyesterfasern gefüllt ist
- Rücken aus Polyurethanschaum, abgedeckt mit einer Matte in Daunencharakter, die in Kammern gearbeitet und mit Schaumstoffstäbchen und Polyesterfasern gefüllt ist
- Sitzhöhe wahlweise 43 cm oder 45 cm

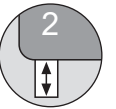
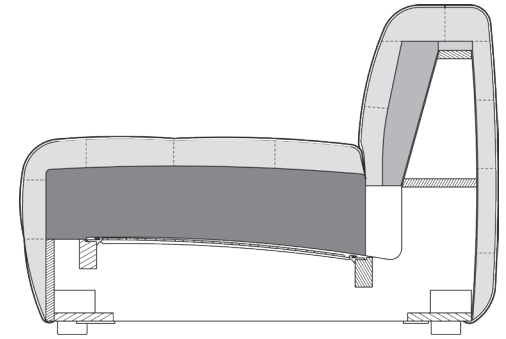

Sitzhöhen lieferbar

! Hochwertiger, besonders legerer Polsteraufbau mit werttypischer Bildung von Wellen/Sitzabdrücken – stärkeres Wellenbild gegebenfalls bereits im Neuzustand. Alle Maße sind Zirka-Angaben und können bis zu ca. 4 cm – in Einzelfällen bei angereicherten Garnituren auch darüber hinaus – abweichen.

Sofabank Seitenteil niedrig oder hoch

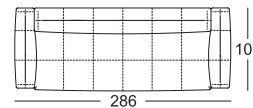
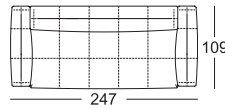
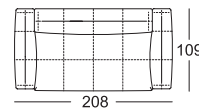
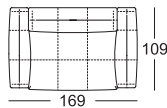
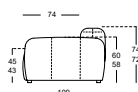
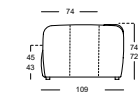

**ROLF
BENZ**

Anreihsofa*

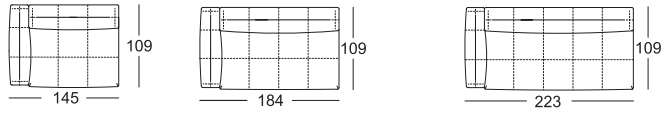

XL-Abschlussessel
mit Polstersitz
Seitenteil niedrig
oder hoch*

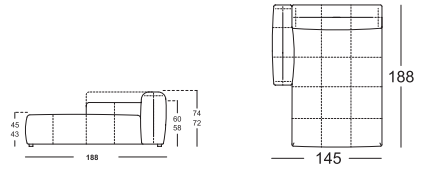

XL-Anreihsofa
mit Polstersitz
Seitenteil niedrig
oder hoch*

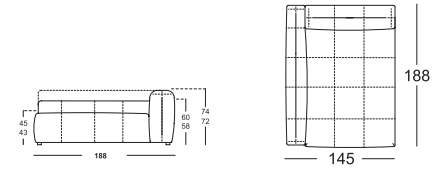

Übertiefe
Anreihsofa mit
Polstersitz Seitenteil
niedrig oder hoch*

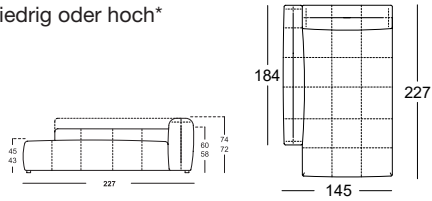

Eck-Anreihsofa
Seitenteil niedrig oder
hoch*

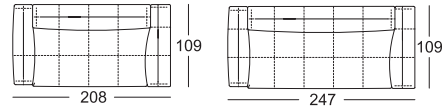

Anreihbank*

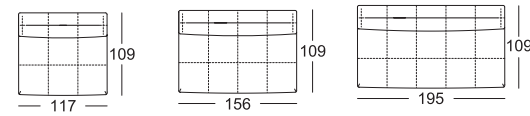

Eck-Anreihbank*

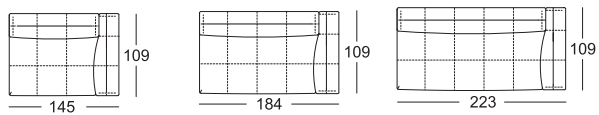

Polsterbank

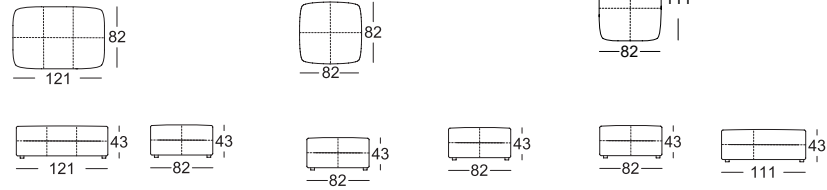

Anreih-Polsterbank

Rückenkissen mit Rolle
mit Keder

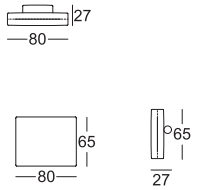

Rückenkissen
mit Keder

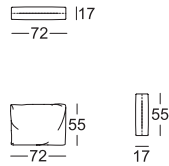

Rückenkissen-Matte
mit Keder

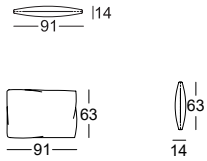

Kombinationsbeispiele:

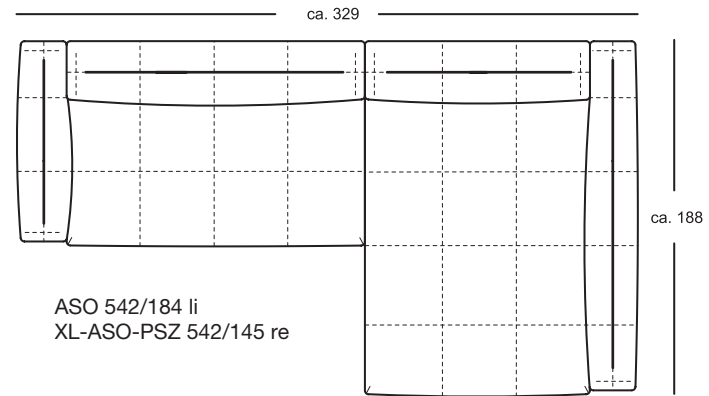
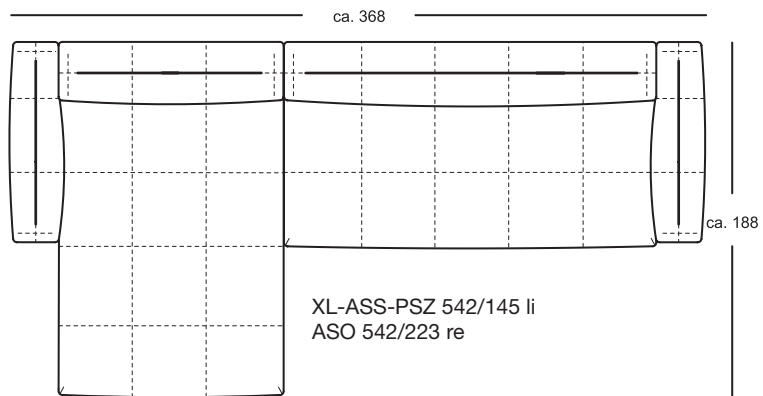

*Diese Elemente sind in ihrer linken Ausführung abgebildet. Sie sind aber auch gespiegelt in der rechten Ausführung verfügbar.

**ROLF
BENZ**

Kombinationsbeispiele:

